

Заднее подключение

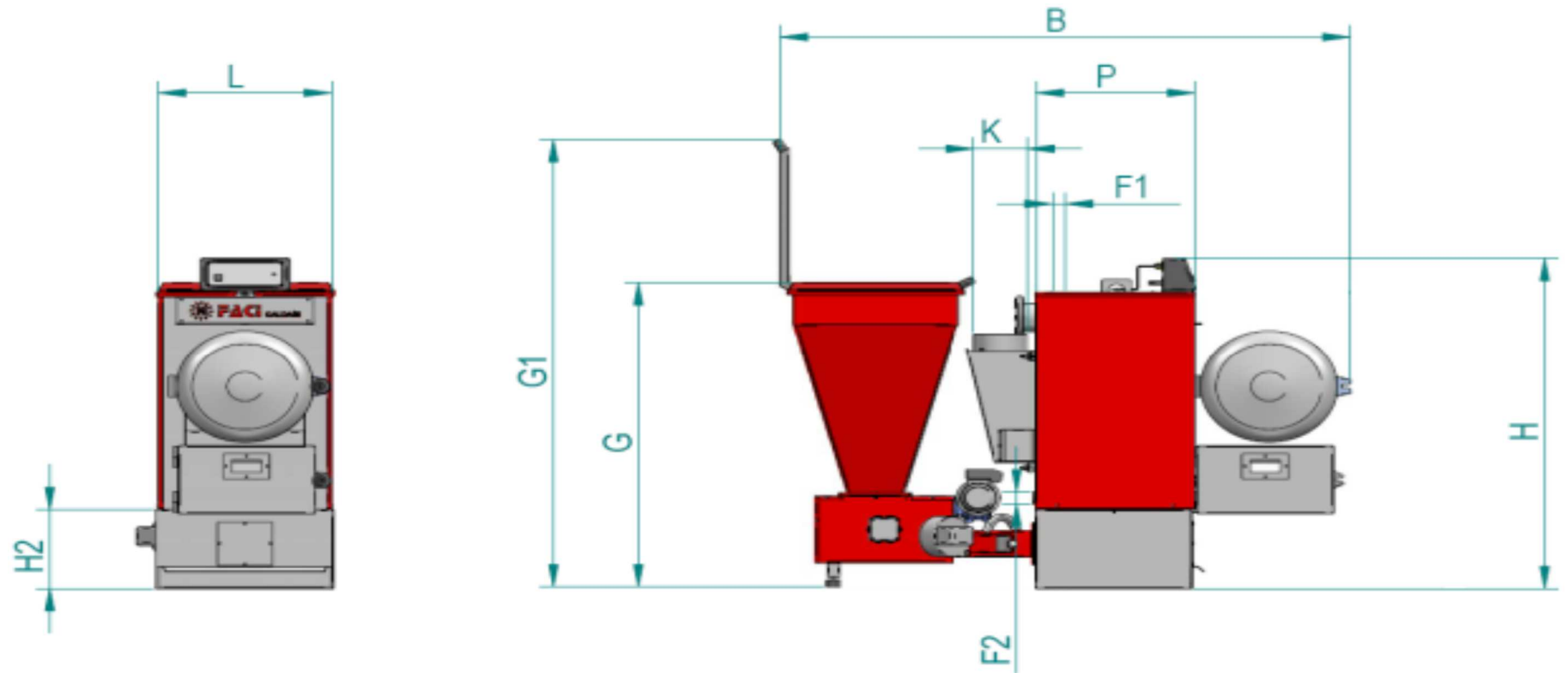

Заднее подключение

Модель	Максимальная мощность котла, кВт.	Ёмкость, л	В, мм	F1 и F2, мм	G, мм	G1, мм	H, мм	H1, мм	H2, мм	E, мм	P, мм	K, мм
386	370	770	4020	89 (фланец)	1450	2050	2050	2200	360	3050	2000	250