

Боковое подключение

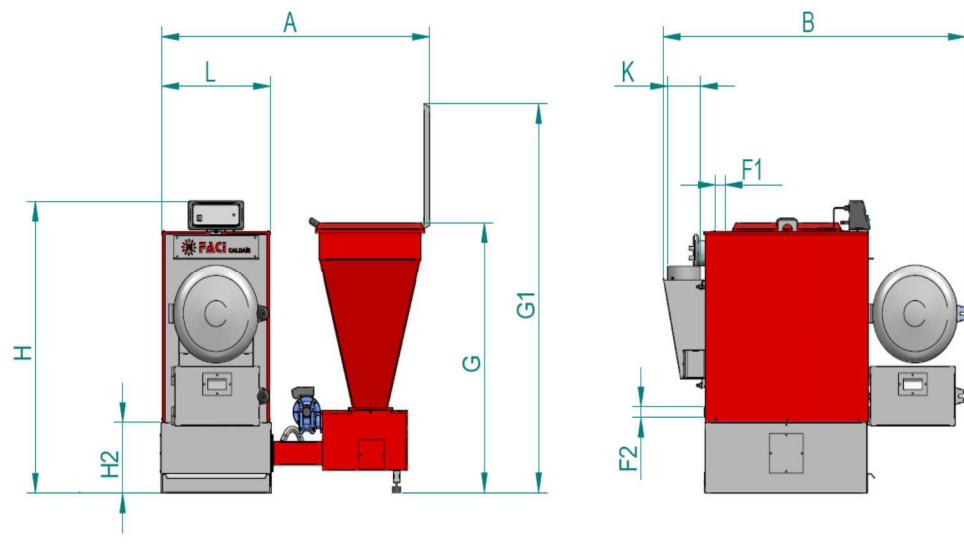

Заднее подключение

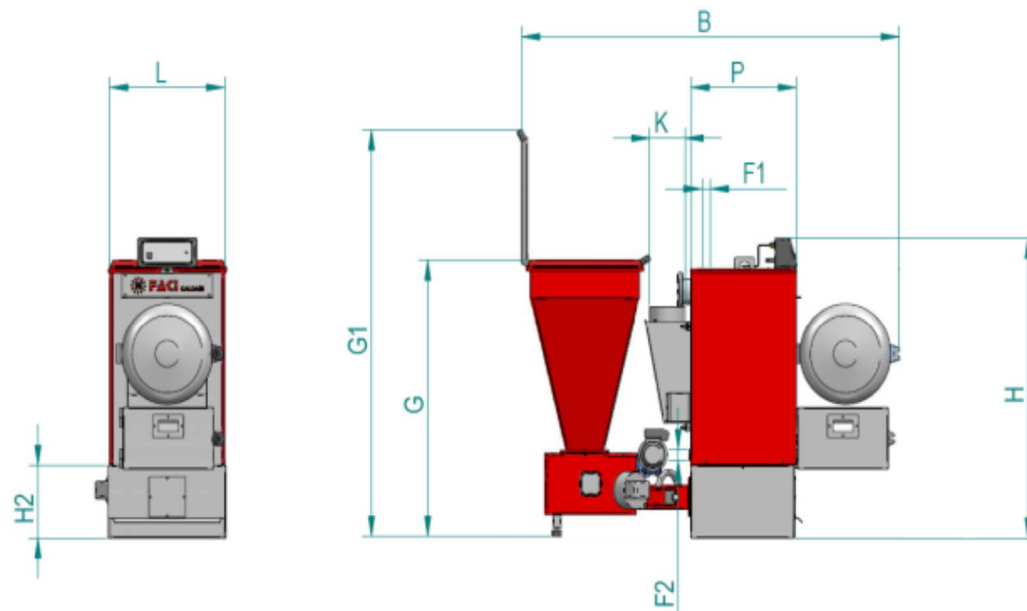

Боковое подключение

Модель	Максимальная мощность котла, кВт.	Ёмкость, л	A, мм	B, мм	E, мм	H2, мм	F1 и F2, мм	G, мм	H, мм	K, мм	H, мм.	L, мм
34	34	80	1700	1750	980	360	50 (внутр. трубная)	1420	1330	200	1340	640

Заднее подключение

Модель	Максимальная мощность котла, кВт.	Ёмкость, л	B, мм	F1 и F2, мм	G, мм	G1, мм	H, мм	H1, мм	H2, мм	E, мм	P, мм	K, мм
34	34	80	2450	50 (внутр. трубная)	1450	2050	1550	1350	360	1810	710	200